

室內機組
RSG09LMCB-A
RSG12LMCB-A

室外機組
ROG09LMCB-A
ROG12LMCB-A

目錄

安全注意事項 1
 室內機組概述與操作 2
 遙控器概述與操作 3
 清潔與保養 5
 故障排除 7

使用本機之前，請仔細閱讀這些說明，並妥善保管本說明書，以便日後參考。

安全注意事項

為了防止人身傷害、其他傷害或財物受損，使用本機之前，請仔細閱讀本章節，並遵守以下安全注意事項。因未能遵守指示而引起的錯誤操作可能導致傷害或損壞，其嚴重性分類如下：



警告

此標誌表示有死亡或嚴重傷害的危險。



此標誌表示禁止行為。



注意

此標誌表示有傷害或財物受損的危險。



此標誌表示必須執行的行為。



警告

- 本機組內沒有配備用戶可自行維修的零件，請務必聯絡經授權的維修技術人員進行修理、安裝及移機。安裝或操作不當會導致漏電、觸電或火災。
- 若發生故障，如聞到燒焦味等，請立即停止空調機運轉，關閉斷路器斷開所有電源或拔下插頭，然後與經授權的維修技術人員聯絡。
- 注意不要損壞電源電纜。若電源電纜已損壞，必須由經授權的維修技術人員進行更換。
- 在製冷劑外漏的情況下，請務必遠離火或任何易燃物，並與經授權的維修技術人員聯絡。
- 如果看到閃電或聽見雷聲，可能是打雷。為了防止觸電，請在雷雨期間使用遙控器關閉空調機，且不要觸碰機組或電源插頭。
- 本機並非設計給身體、感覺或心智功能不足者（包括孩童）、或缺乏經驗及知識者使用，除非有能確保其安全者給予監督或指導，才能使用本機。兒童應在適當的監督下使用本機，以避免讓孩童戲玩本機。
- 請勿將機組安裝在充滿礦物油、含有大量濺油或蒸氣的區域，如工廠、廚房等。
- 請勿透過插拔電源插頭或打開 / 關閉斷路器來啟動或停止空調機運轉。
- 請勿在機組附近使用易燃性氣體。
- 請勿長時間讓冷風直接吹到身上。
- 請勿將手指或其他物件插入出風口、開放面板或進風口格柵。
- 請勿用濕手操作空調機。



注意

- 使用時要不定時地進行室內通風。
- 必須裝上空氣過濾網後才能使用。
- 必須讓任何其他電子設備與室內或室外機組保持 1 米以上的距離。
- 長期不使用室內機組時請拔下電源電纜。
- 長期使用後，請檢查安裝支架是否老化，以防機組掉落。
- 如果室內有嬰兒、兒童、老年人或病人，請細心設定風向和溫度。
- 請勿讓氣流直接吹向壁爐或取暖設備。
- 請勿阻塞或遮蓋進風口格柵和出風口。
- 請勿向散熱片施加重壓。
- 請勿攀爬到機組上或在其上放置、懸掛物件。
- 請勿在機組上放置花瓶或盛水容器。
- 請勿將其他任何電器或家用品放在室內機組或室外機組下方。機組滴水可能會把它們弄濕，而且可能造成財產損壞或故障。
- 請勿將機組直接置於有水的環境中。
- 請勿用於儲藏食品、動植物、精密儀器設備、藝術品或其他物件等用途，否則可能會導致這些物品變質。
- 請勿讓氣流直接吹向動植物。
- 請勿飲用空調機排出的水。
- 請勿拉扯電源電纜來拔下插頭。
- 安裝或保養機組時，請勿接觸室內或室外機組內置熱交換器的鋁片，以防止受傷。

室內機組概述與操作

① 進風口格柵

運轉開始時，請確認進風口格柵完全關閉。否則可能會影響空調機的動作或性能。

② 強制自動按鈕

萬一遙控器丟失或發生故障時，可以使用此按鈕。

| 狀態 | 動作 | 模式或運轉 |
|-----|--------------------------|----------|
| 運轉中 | 按住 3 秒鐘以上。 | 停止 |
| 停止中 | 按住 3 至 10 秒鐘。 | 自動 |
| | 按住 10 秒鐘以上。 (僅限維護中。*) | 強制製冷 |
| 清潔後 | 按住不足 3 秒鐘。 | 過濾網指示燈重設 |

*：若要停止強制製冷，按此按鈕或遙控器上的開 / 關按鈕。

③ 前面板

④ 垂直風向導向板

每按一次遙控器上的 SET 按鈕，垂直風向導向板的角度按如下順序變化：

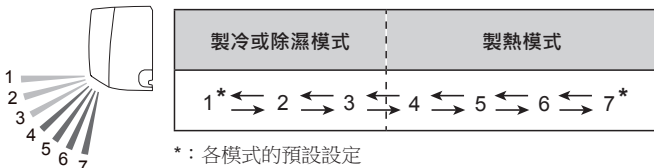

- 不要用手調整。
- 在自動或製熱模式開始運轉後，導向板可能停留在位置 1 片刻，以進行調整。
- 在製冷或除濕模式期間，如果方向設定在位置 4-7 超過 30 分鐘，導向板將自動返回位置 3。
- 在製冷或除濕模式期間，如果保持在位置 4-7，可能會導致形成凝結，且水滴可能使財物受損。

⑤ 擴散風葉

配合垂直風向導向板的動作，擴散風葉的方向按照以下順序改變：

| | |
|---------|---------------------------|
| 垂直風向導向板 | 1 ↔ 2 ↔ 3 ↔ 4 ↔ 5 ↔ 6 ↔ 7 |
| 擴散風葉 | 1 ↔ 2 ↔ 3 ↔ 4 |

- 在搖擺運轉中，擴散風葉的方向不改變。

⑥ 排水管

⑦ 遙控器信號接收器

⚠ 注意

- 為了正常傳達遙控器與室內機組之間的信號，信號接收器應遠離：
 - 直射陽光或其他強光
 - 平面電視螢幕
- 在有熒光燈（倒相熒光燈等）的房間內可能無法接收到信號。在此情況下，請諮詢您購買產品的商店。

⑧ 省電指示燈（綠色）

省電運轉時亮起。

⑨ 定時指示燈（橙色）

定時運轉時亮起，偵測到定時設定錯誤時緩慢閃爍。
關於定時設定錯誤，請參閱第 4 頁「自動重新啟動功能」。

⑩ 運轉指示燈（綠色）

正常運轉時亮起，自動除霜運轉時緩慢閃爍。

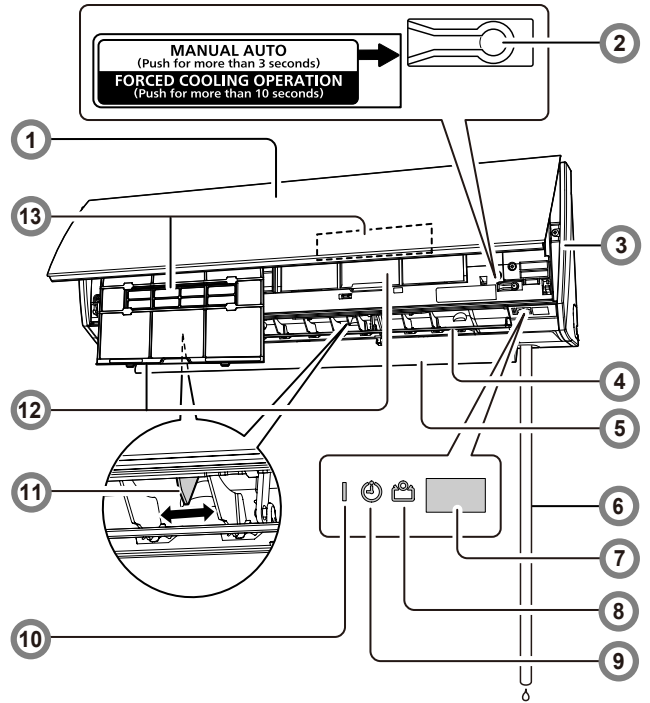

⑪ 水平風向導向板

⚠ 注意

- 調整水平風向導向板之前，確保垂直風向導向板已完全停止。

用手調整左右兩個調節桿。

⑫ 空氣過濾網

請參見第 5 頁

易保養，有效抑制霉菌滋生。

⑬ 抗菌過濾網

請參見第 6 頁

淨化或消除不良氣味，提供鮮風。

室內機組附件

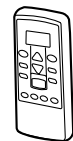

遙控器



遙控器座



自攻螺絲

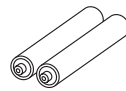

電池

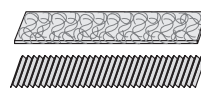

抗菌過濾網

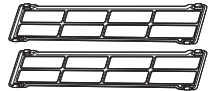

過濾網框架

⚠ 警告

- 注意不要讓嬰幼兒誤吞入電池。

安裝遙控器座

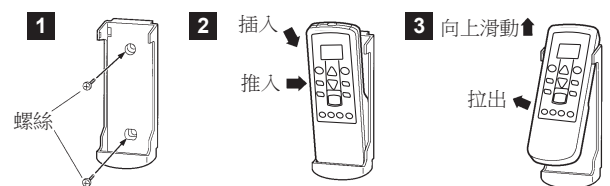

遙控器概述與操作

⚠ 注意

- ❗ 防止遙控器發生故障或損壞：
 - 請將遙控器放在不會受到直射陽光或過熱的地方。
 - 長時間不使用遙控器時，請取出電池。
 - 盡快取出電量已耗盡的電池，並根據當地法律法規進行廢棄。
- ❗ 若洩漏的電池電解液接觸皮膚、眼睛或口腔，請立即用大量清水沖洗，並儘快就醫。
- ❗ 如果遙控器與室內機組之間有窗簾或牆壁等障礙物，可能無法正確傳達信號。
- 🚫 請勿強烈撞擊遙控器。
- 🚫 請勿使水進入遙控器。
- 🚫 請勿試圖對電池充電。

裝入電池 (AAA/R03/LR03 × 2)

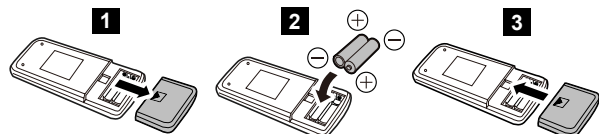

- 註：
- 僅使用指定類型的電池。
 - 請勿混用新舊電池。
 - 在正常使用條件下，電池的使用壽命約 1 年。
 - 若遙控器的有效操作距離範圍顯著變小，請更換電池，並按下 RESET 按鈕。

請按照以下 3 個步驟，快速啟動運轉：

① START/STOP 按鈕

② MODE 按鈕 * |

按照以下順序切換運轉模式。



製熱模式中的注意事項：

- 運轉之初，室內機組以極低的風速運轉約 3 至 5 分鐘，然後切換到所選的風速。
- 必要時，自動除霜運轉優先於製熱運轉。

③ SET TEMP. (溫度) 按鈕 * |

設定所需的溫度。

| 溫度設定範圍 | |
|------------------|---------|
| AUTO (自動) | 18-30°C |
| COOL/DRY (製冷/除濕) | 18-30°C |
| HEAT (製熱) | 16-30°C |

*：送風模式中，無法使用溫度控制。

④ FAN 按鈕 * |

控制風速。



• 選擇自動時，風速會根據運轉模式自動調整。

⑤ SET 按鈕 * |

調整垂直風向。

⑥ SWING 按鈕 * |

啟動或停止垂直風向導向板的自動搖擺。

• 搖擺運轉範圍因運轉模式而異，如下所示：

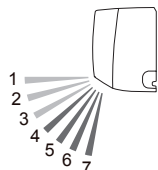

| 製冷或除濕模式 | 製熱模式 |
|-----------|---------------|
| 1 ↔ 2 ↔ 3 | 4 ↔ 5 ↔ 6 ↔ 7 |

註：

- 當室內機組風扇以極低的速度運轉或停止時，搖擺運轉可能會暫時停止。
- 在送風模式中，根據開始搖擺運轉之前設定的風向，決定搖擺運轉範圍是 1 ↔ 3 或 4 ↔ 7。

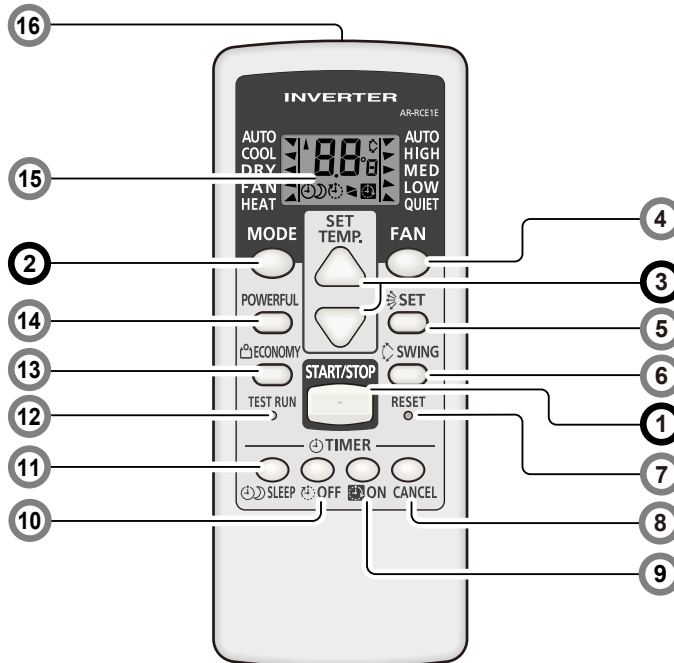

⑦ RESET 按鈕

按 RESET 按鈕時，用圓珠筆或其他細小物件按照下圖所示方向輕輕按下。



⑧ TIMER CANCEL 按鈕 * |

取消設定定時。

⑨ ON TIMER 按鈕 * |

每按一次按鈕，時間按照以下順序更改：

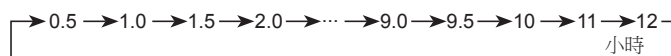

• 當遙控器顯示屏上的 指示燈閃爍時設定時間。

⑩ OFF TIMER 按鈕 * |

每按一次按鈕，時間按照以下順序更改：



• 當遙控器顯示屏上的 指示燈閃爍時設定時間。

*：指示燈維持亮起時，必須在約3秒鐘內完成設定。

|：只有在空調機開啟時才能控制此按鈕。

(續)

遙控器概述與操作

程序定時（組合使用開機定時和關機定時）

可以設定開 – 關或關 – 開定時組合，如下所述：

| | |
|--|--------------------------------|
| | 先設定開機定時。 然後設定定時開機運轉之後的關機定時。 |
| | 先設定關機定時。 然後設定定時關機之後的開機定時。 |

前一定時的倒計時結束後，設定時間較晚的定時開始倒計時。

註：

如果在設定了程序定時之後變更定時的設定值，定時的倒計時將會在此時重置。

11 SLEEP TIMER 按鈕 *

每按一次按鈕，時間按照以下順序更改：

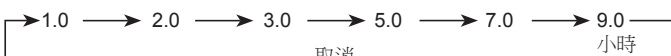

- 當遙控器顯示屏上的 指示燈閃爍時設定時間。
若要重複定時，當未顯示指示燈時，按睡眠定時按鈕。

為了讓您睡得更舒適以及防止睡眠期間過熱或過冷，睡眠定時器會依據如下所示的設定時間自動控制溫度設定。設定時間到達後，空調機將完全關閉。

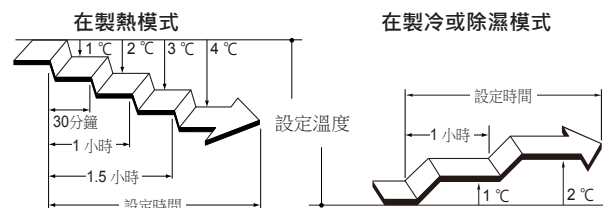

關於定時設定的注意事項：

電源中斷如斷電或切斷斷路器，會導致設定的內部時鐘不準確。在此情況下，室內機組上的定時指示燈閃爍，需要重新調整設定。

12 TEST RUN 按鈕 *

僅限用於機組安裝的初始測試。

請勿在正常使用時按下此按鈕，因為會造成誤操作。

- 試運轉期間，運轉指示燈和定時指示燈將同時閃爍。
- 若要退出不小心啟動的試運轉，必須按下 **START/STOP** 按鈕以關閉空調機。

13 ECONOMY 按鈕 *

啟動省電運轉，調整設定室溫可比其他運轉節省更多耗電量。

按省電按鈕，室內機組上的省電指示燈亮起。

- 在製冷模式中，室溫會比設定溫度略高幾度。
- 在製熱模式中，室溫會比設定溫度略低幾度。
- 尤其在製冷模式中，可以改善除濕而不用顯著降低室溫。

註：

- 在製冷或製熱模式中，省電運轉的最大輸出約是空調機在正常運轉時的 70%。
- 在自動模式的溫度監控期間，無法執行省電運轉。

14 POWERFUL 按鈕 *

啟動強力運轉，可讓房間快速降溫或升溫。

按此按鈕啟動強力運轉時，室內機組將發出 3 聲短嗶聲。

在以下情況下，強力運轉會自動關閉：

- 在製冷、除濕或製熱模式中，室溫達到設定溫度。
- 設定強力運轉模式後經過 20 分鐘。

在強力運轉設定期間，強力運轉不會自動關閉。

註：

- 風向和風速會自動控制。
- 無法同時執行此運轉和省電運轉。

若要回復到正常運轉，再次按此按鈕。室內機組將發出 2 聲短嗶聲。

15 遙控器顯示屏

為了方便說明，在本章節中顯示所有適用的指示燈。但在實際操作時，只顯示適用於當前操作的指示燈。

16 信號發射器

將信號接收器正確對準室內機組。

- 遙控器顯示屏上的信號發射指示燈 顯示正在發射遙控器的信號。
- 有效操作距離約 7 m。
- 若發射的信號正常發出時，會聽到嗶聲。若未聽到嗶聲，再次按下遙控器上的按鈕。

自動除霜運轉

當室外溫度很低且濕度很高時，在製熱運轉過程中，室外機組上可能會結霜，從而導致空調機運轉性能下降。

為了防止這類性能下降，本空調機配有微電腦控制的自動除霜功能。

當結霜時，空調機將暫時停止，並短暫運轉除霜程序（最多 15 分鐘）。在此運轉過程中，室內機組上的運轉指示燈將閃爍。

製熱運轉後，如果室外機組上結霜，室外機組會在運轉幾分鐘後自動停止，然後開始自動除霜運轉。

自動重新啟動功能

當空調機由於斷電等電源故障而停止運轉時，電源恢復後，空調機將自動按此前的模式重新啟動。

如果設定了定時之後發生電源斷電，定時的倒計時會被重置。電源恢復後，室內機組上的定時指示燈閃爍，提示您定時發生故障。在此情況下，請重新設定定時。

其他電器設備導致的故障：

同時使用其他電器設備如電動剃鬚刀或在附近使用無線電信號發射器時，可能會導致空調機故障。

在這種情況下，請先關閉斷路器，隨後再打開，然後用遙控器恢復運轉。

清潔與保養

⚠ 注意

- ❗ 清潔室內機組之前必須將其關閉，並斷開所有電源。
- ⊘ 運轉開始時，請確認進風口格柵完全關閉。否則可能會影響空調機的動作及性能。
- ⊘ 保養機組時，請勿接觸室內機組內置熱交換器的鋁片，以防止受傷。
- ⊘ 請勿使室內機組接觸液體殺蟲劑或噴髮膠。
- ⊘ 保養機組時，請勿站在打滑、不平坦或不穩定的表面上。

日常保養

清潔室內機組本體時，請注意：

- 請勿使用溫度超過 40°C 的熱水。
- 請勿使用除垢清潔劑、揮發性溶劑，如苯或稀釋劑等。
- 用軟布輕輕擦拭機組。

清潔進風口格柵

- 1 依箭頭 **a** 所示方向打開進風口格柵，輕輕向外側 **b** 按壓進風口格柵的左、右固定軸，依箭頭 **c** 所示方向拆下進風口格柵。

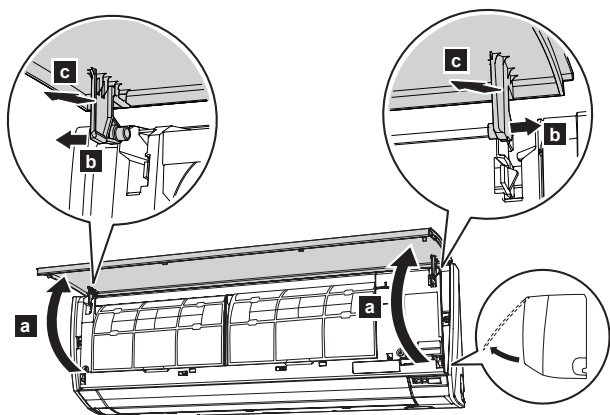

- 2 用水輕輕沖洗進風口格柵，或用沾濕溫水的軟布輕輕擦拭，然後用乾的軟布擦乾。
- 3 水平握住格柵，將左、右固定軸放入面板 **a** 頂部的枕塊。要使各軸妥善固定，插入軸直至插入到位，然後關閉進風口格柵 **b**。

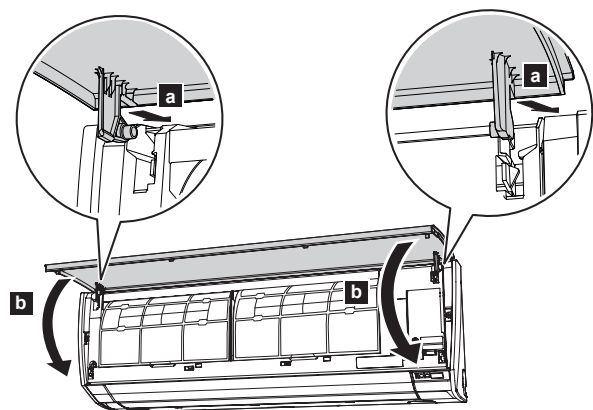

- 4 按壓進風口格柵的 4 處，以完全關閉。

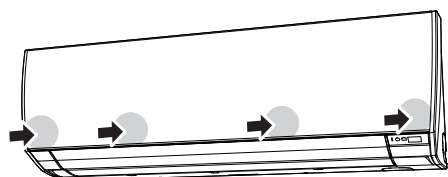

清潔空氣過濾網

請記住要定期清洗空氣過濾網，以防止產品的運轉效率降低。

使用有灰塵堵塞的空氣過濾網，不僅會降低產品性能，還會導致氣流減弱或運轉噪音變大。

在正常使用條件下，空氣過濾網必須每 2 週清潔一次。

- 1 打開進風口格柵。
(請參閱「清潔進風口格柵」步驟 1 的 **a**。)
- 2 用手握住進風口格柵，按照箭頭所示方向向上拉過濾網手柄 **a**，鬆開 2 個卡爪 **b**，然後輕輕地向下滑動過濾網，將其拉出 **c**。

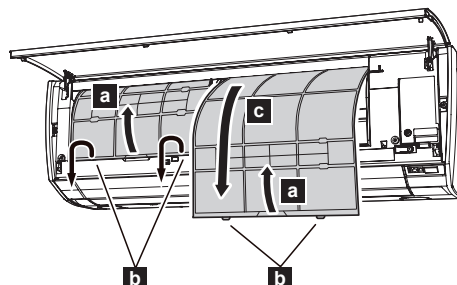

- 3 過濾網框架和抗菌過濾網已安裝在空氣過濾網反面。鬆開過濾網框架 **d** 的每個角，從空氣過濾網上拆下抗菌過濾網。

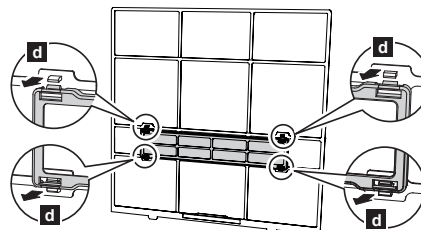

- 4 用真空吸塵機或水洗的方式清除灰塵。水洗過濾網時，請使用中性家用洗滌劑和溫水。過濾網沖洗乾淨後，先將其放在陰涼處徹底晾乾，再裝回。
- 5 將抗菌過濾網和過濾網框架安裝到各空氣過濾網。
- 6 安裝空氣過濾網時，使過濾網的兩側與前面板對齊，將過濾網完全推入。
註：
確保 2 個卡爪牢牢卡入面板的導孔。
- 7 關緊進風口格柵。
(請參閱「清潔進風口格柵」的步驟 4。)

清潔與保養

更換抗菌過濾網

- 1 拆下空氣過濾網。(請參閱「更換空氣過濾網」的步驟 1。)
- 2 鬆開過濾網框架的 2 個卡鎖 **a**，按照箭頭方向翻轉框架 **b**。拆下髒的抗菌過濾網 **c**。

註：

抗菌過濾網已安裝在各空氣過濾網上。

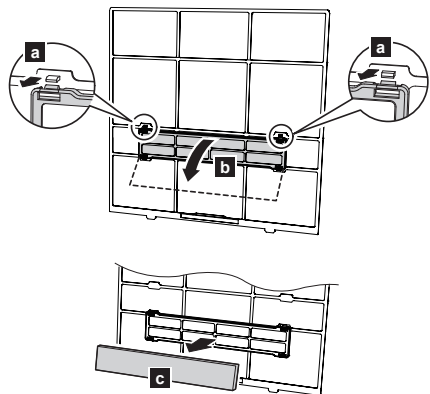

- 3 將新的或保養過的抗菌過濾網 **d** 安裝到過濾網框架。新的抗菌過濾網可以安裝到右框架或左框架。

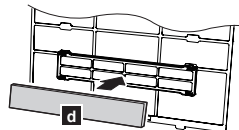

- 4 將過濾網框架的 2 個角 **e** 牢牢卡入空氣過濾網。

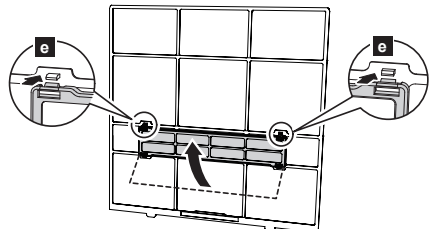

- 5 裝回空氣過濾網。(請參閱「清潔空氣過濾網」的步驟 6。)

- 6 關緊進風口格柵。(請參閱「清潔進風口格柵」的步驟 4。)

本機使用以下 2 種抗菌過濾網。
請購買本機專用的抗菌過濾網進行更換。

蘋果茶素抗菌過濾網：UTR-FA16



(1 片)

蘋果茶素抗菌過濾網使用靜電來清潔含微粒和灰塵的空氣，例如香煙霧或看不見的花粉。

- 本過濾網屬於一次性產品。請勿清洗或重複使用。
- 包裝打開後 應盡快使用。打開包裝後，閒置不用，會降低過濾網的抗菌效果。
- 在正常使用條件下，過濾網必須每 3 個月更換一次。
- 將風速設定為高速，會增強空氣淨化效果。

負離子除臭過濾網 (發藍光)：UTR-FA16-2



(發藍光，1 片)

本過濾網包含陶瓷超微粒，可產生具有除臭效果的空氣負離子，能吸收並緩和家中異味。

- 為保持除臭效果，請按以下方式每 3 個月清潔一次過濾網：
 1. 拆下負離子除臭過濾網。
 2. 用高壓熱水淹沒過濾網，直到過濾網表面被水覆蓋。
 3. 請用稀釋後的中性洗滌劑清洗。請勿刮擦，否則會損害除臭效果。
 4. 水流沖洗。
 5. 放在陰涼處晾乾。
 6. 將過濾網裝回室內機組。
- 在正常使用條件下，過濾網必須每 3 年更換一次。

長時間不使用機組後

如果要將室內機組關閉 1 個月以上，進行正常運轉前，請首先以送風模式運轉大約半天，使內部各部分充分乾燥。

其他檢查

長期使用後，室內機組裡面會積聚灰塵，可能會降低空調機性能。即使您按照本說明書中記載的日常保養或清潔步驟來維護本機，

我們還建議您定期檢查本機。

如需詳細資訊，請聯絡經授權的維修技術人員。

過濾網指示燈重設 (特別設定)

- 如安裝期間正確設定，便可使用此功能。
- 請諮詢經授權的維修技術人員以使用此功能。
- 指示燈如出現以下情況，請清潔空氣過濾網：

| | |
|-------|-----------------|
| 省電指示燈 | 閃 3 下，每次相隔 21 秒 |
|-------|-----------------|

清潔後，按下室內機組上的「MANUAL AUTO」按鈕 3 秒或更短，重設過濾網指示燈。

故障排除

警告

- !** 在以下情況下，請立即停止空調機運轉，關閉斷路器斷開所有電源或拔下插頭，然後聯絡經銷商或經授權的維修技術人員。
- 由於機組連接到電源，即使機組關閉，也並未徹底關閉電源。
- 聞到燒焦味或冒煙
 - 機組漏水

以下現象並非產品故障，而是本產品的正常功能或特性。

| 現象 | 原因 | 參考頁 |
|---------------|--------------------------------------------------------------------------------------------------------------------------------------------------------------------|-----|
| 重新啟動後，無法立即運轉。 | 為了防止保險絲燒斷，當電源突然從關到開後，在 3 分鐘之內保護電路將發揮作用，此時壓縮機不會運轉。 | - |
| 聽見噪音。 | <ul style="list-style-type: none"> • 在運轉過程中或空調機剛停止時，可能會聽到製冷劑流動的聲音。另外，開始運轉後的 2 至 3 分鐘內，噪音可能特別明顯。 • 在運轉過程中，可能會聽到輕微吱吱聲。這是由於溫度變化引起前蓋發生微小伸縮的結果。 | - |
| | 在暖氣運轉過程中，偶爾可能會聽到嘶嘶聲。這是由於自動除霜運轉造成的聲音。 | 4 |
| 機組發出異味。 | 可能是由於房間內的織物、家具、香煙等氣味被吸入空調機後散發的異味。 | - |
| 冒煙或冒出蒸汽。 | 在製冷或除濕模式中，由於排出的空氣突然冷卻形成冷凝而發出淡淡的煙霧。 | - |
| | 在製熱運轉過程中，室外機組的風扇可能會停止，因此可能會看到冒出蒸汽。這是由於自動除霜運轉造成的。 | 4 |
| 風量較弱或停止。 | <ul style="list-style-type: none"> • 當開始製熱運轉時，剛開始風速很低，以便進行讓內部零部件預熱。 • 在製熱模式中，若室溫高於設定溫度，室外機組將停止，室內機組以極低的風速運轉。 | - |
| | 在製熱模式中，運轉指示燈閃爍時，室內機組將暫停運轉（最多 15 分鐘），以執行自動除霜運轉。 | 4 |
| | 在除濕模式中，室內機組以低速風速運轉以調整房間濕度，並可能不定時停止。 | - |
| | 當風速設定為「QUIET」時，風扇以極低的速度運轉，且風量減弱。 | - |
| | 執行自動模式中的監控運轉時，風扇以極低的速度運轉。 | - |
| 室外機組有水產生。 | 在製熱運轉過程中，由於自動除霜運轉，室外機組可能會產生水。 | - |

設定好過濾網指示後，LED 燈可能會閃爍。在此情況下，請參見「過濾網指示燈重設（特別設定）」。

在請求維修服務之前，請先進行如下檢查：

| 現象 | 診斷 | 參考頁 |
|---------------|-----------------------------------------------------------------------------------------------------------------------------------------------|-----|
| 完全無法運轉。 | <input type="checkbox"/> 是否將斷路器關閉？ <input type="checkbox"/> 是否停電？ <input type="checkbox"/> 是否保險絲被燒斷或斷路器已斷開？ | - |
| | <input type="checkbox"/> 是否定時正在發揮作用？ | 3 |
| 製冷或製熱性能不佳。 | <input type="checkbox"/> 空氣過濾網是否變髒？ | 5 |
| | <input type="checkbox"/> 室內機組的進風口格柵或出風口是否堵塞？ | - |
| | <input type="checkbox"/> 室溫調整是否正確？ | 3 |
| | <input type="checkbox"/> 門窗是否開著？ <input type="checkbox"/> 在製冷運轉時，是否有直射或強烈陽光射入房間？ <input type="checkbox"/> 在製冷運轉時，房間內是否有其他加熱設備和電腦？或有許多人？ | - |
| | <input type="checkbox"/> 是否將風速設定為「QUIET」？ 風速設為「QUIET」時，噪音減弱功能優先，空調機性能可能下降。如果風量未能達到您的要求，將風速設為「LOW」或更高風速。 | 3 |
| 機組運轉與遙控器設定不同。 | <input type="checkbox"/> 遙控器的電池電量是否已耗盡？ <input type="checkbox"/> 遙控器的電池是否安裝正確？ | 3 |

在以下情況下，請立即停止運轉，並關閉斷路器，然後與經授權的維修技術人員聯絡。

- 進行上述檢查或診斷後故障仍然存在。
- 省電指示燈快速閃爍時，運轉指示燈和定時指示燈閃爍。

